



No.5002

取扱説明書

BB TOOL

BAL Battery Car Tool

充電式カーポリッシャー

保証書付

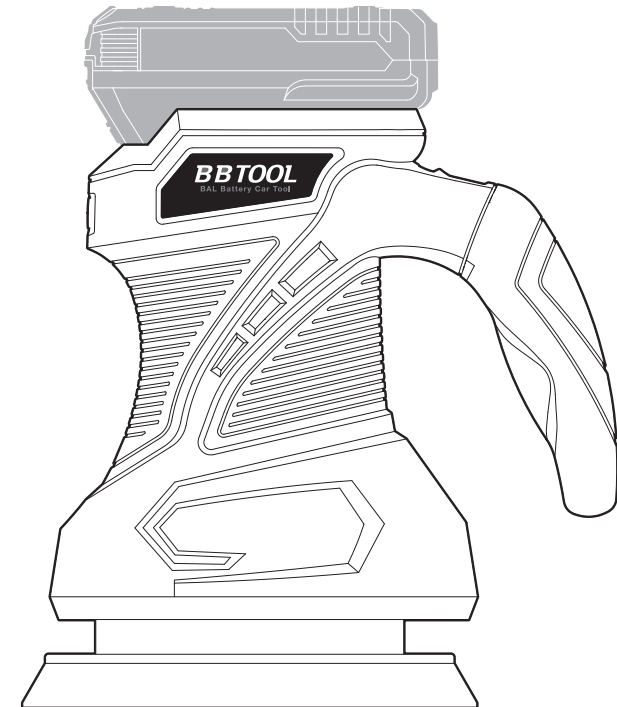

大橋産業株式会社

お客様相談窓口: ☎ 0120-076-074

〒570-0033 大阪府守口市大宮通3丁目1番14号
TEL (06) 6996-2631 (代) 大阪本社 東京支社

URL <https://www.bal-ohashi.com>

このたびは本製品をお買い上げいただき、まことにありがとうございます。

- 取扱説明書をよくお読みのうえ、正しく安全にお使いください。
- ご使用前に「安全上のご注意」を必ずお読みください。
- 保証書は取扱説明書についております。「お買い上げ日・販売店名」などの記入を必ずお確かめのうえ、大切に保管ください。

安全にお使いいただくために

ケガや事故を防ぐために必ずお守りください。

この取扱説明書では「警告」「注意」について次のような定義と警告表示を使用しています。警告表示は安全作業のために重要な事柄です。人身事故や財物損害防止のための重要な事項が記載されていますので、必ずよく理解いただきご使用ください。



警告

この表示を無視したり取り扱いを誤った場合、使用者が死亡または重傷を負う可能性が想定される内容を示しています。



注意

この表示を無視したり取り扱いを誤った場合、使用者が傷害を負う可能性、あるいは物的損傷が発生すると想定される内容を示しています。

■ その他の表示

重要

この表示の記載内容は、ご使用になる上で非常に重要な内容を表していますので本製品をご使用になる前に必ずお読みください。

用途

- 本製品は、ワックスや研磨剤を使用して自動車のボディをポリッシングするためのポリッシャーです。

※ 用途以外では絶対に使用しないでください。

電池パックと充電器について

電池パックと充電器は別売りです。弊社指定の専用電池パックおよび充電器をお買い求めください。

安全上のご注意



警告

- 本書および本製品の本体仕様欄に記載している全ての警告、指示、図解、使用方法および仕様等を良くお読みになってから使用してください。
- 次に示す全ての指示に従わない場合には、感電、火災または重傷を負うおそれがあります。
- 本書は必要に応じて読むことができるように、大切に保管してください。

準備・環境



警告

- 本製品を使用する場合は、取扱方法、作業の仕方、周りの状況など十分に注意して慎重に作業してください。
- 体に密着していない衣服やネックレスなどの装身具は、着用しないでください。また、回転部に髪・衣服など回転部に巻き込まれる恐れがあるものは近づけないでください。
- 手袋は、軍手など巻き込まれる恐れがあるものは着用しないでください。
- 長髪の場合はゴムなどでくくり、帽子などの保護具を着用してください。
- 作業時は、常に保護メガネを使用してください。また、作業環境に応じて 防じんマスク・安全靴・ヘルメット、耳栓などを着用してください。
- 疲れているときやアルコールまたは医薬品を飲んでいるとき、妊娠している方は本製品を使用しないでください。一瞬の不注意が深刻な人的傷害を招く恐れがあります。
- 作業場は、整理整頓し、十分に明るくして作業してください。乱雑な場所や暗い場所は、事故の恐れがあります。
- 可燃性の液体・ガス・粉じんのある所で使用しないでください。爆発を誘引する可能性があります。
- 砂・ほこり・金属粉が多い場所では使用しないでください。本製品から発生する火花は、粉じん又は蒸気（ヒューム）を発火させることがあります。
- 弊社指定の専用電池パックおよび充電器を使用してください。指定以外のものや改造したものを使用すると、事故や発火の原因になります。
- 電池パック接続部にたまったホコリや汚れは、乾いた布でふき取ってください。
- 電池パックの取り付け・取り外しをする際は、電源スイッチ操作をしないでください。不意に動作して、けがをする恐れがあります。また、電池パックを取り付けた状態で持ち運ぶ際は、スイッチに指をかけないでください。
- 電池パックを充電式工具に取り付ける際は、根本まで確実に差し込んでください。感電や発熱による火災の原因となります。
- 先端工具、付属品、アタッチメントなどは、取扱説明書に従って確実に取り付けてください。
- 感電する恐れがありますので、本製品は雨中で使用したり、湿った場所やぬれた場所、水がかかる場所で使用したりしないでください。
- 可燃物の上に置いたり、可燃物を近くに置かないでください。火災の恐れがあります。

安全上のご注意

操作・運転

警告

- 用途に合った正しい使用をしてください。また、本製品に過剰な負荷を加えて使用しないでください。適切に使用することによって、より効率よく安全に作業することができます。
- 使用中は子供や第三者を作業場に近づけないでください。注意が散漫になり、操作に集中できなくなり、事故の原因になる可能性があります。また、作業者以外、製品本体や電池パックに触れさせないでください。
- 取り扱いには丁寧におこなってください。事故や故障の原因となりますので、投げたり落としたりタイヤでひくなど、過大な衝撃や外力を加えないようにしてください。
- グリップや保持部は、常に乾かしてきれいな状態に保ち、油やグリスなどが付かないようにしてください。グリップや保持部がすべると、安全な取り扱いまたは制御を妨げる恐れがあります。
- 本製品の通気口にピンや棒などを入れたり、穴をふさいだりしないでください。また、火災の恐れがありますので、金属片などの異物を侵入させないでください。
- 電動工具を使い慣れていても、安全性に注意して作業してください。不注意な行動は、重大な障害を引き起こす恐れがあります。
- 本製品の異常に気づいたときはただちに使用を中止しすぐに電池パックを取り外し、お買い上げの販売店に点検・修理を依頼してください。そのまま使用すると発煙・発火、感電、けがに至る恐れがあります。
- 誤って落としたり、ぶつけたときは、本製品や電池パック、付属品、アタッチメントなどに破損や亀裂、変形がないか点検してください。異常がある場合は使用せずに修理をおこなってください。

保守・点検・修理・保管

警告

- 本製品を使用する前に必ず点検をおこなってください。性能の低下や故障の原因となるばかりでなく、危険をともなう恐れがあります。異常がある状態では使用しないでください。
 - ・本製品や電池パック、充電器に損傷がないか
 - ・スイッチ操作や回転方向切替えレバー操作に異常がないか
 - ・本製品や電池パック、充電器の取付けねじにゆるみがないか
 - ・付属品やアタッチメントに損傷がないか
 - ・グリップは油やグリスなどが付いていないか
- 次の作業を行う場合は、誤動作を防ぐために、電池パックを本体から取り外してください。
 - ・付属品やアタッチメントの取り付け・取り外し
 - ・本製品を受け渡しするとき
 - ・保管
 - ・本製品から離れるとき
 - ・その他危険が予想されるとき
- 付属品やアタッチメントを取り付け・取り外しする場合は、本書に記載された手順に従っておこなってください。
- お客様ご自身による本製品の分解、修理、改造はしないでください。発火したり、異常動作して、けがをする恐れがあります。電動工具は専門家による純正部品だけを用了修理により安全性を維持することができます。
- 保管する場合は、子供の手の届かない乾燥した場所に保管してください。
- 水のかかる場所や直射日光の当たる場所、湿度の高い場所や高温になる場所で保管しないでください。
- けがや火傷、感電や火災の原因となりますので、使用時以外は電池パックを充電式工具から抜いてください。

安全上のご注意

廃棄

注意

- 廃棄する場合は、ご使用の地域の分別方法・法令・条例に従ってください。

その他

警告

- 本書をよくお読みになって、本製品とその操作を理解した方以外は使用させないでください。理解せずに使用することは危険です。
- 騒音に関しては、法令及び条例で定める規制があります。周囲に迷惑をかけないよう規制値以下でご使用になることが必要です。必要に応じて遮音壁などを設けて作業してください。
- 本書をお読みになった後は、お使いになる方がいつでも見ることが出来る所に必ず保管してください。また、ほかの人に貸し出す場合は、一緒に取扱説明書もお渡しください。

ポリッシャーの安全上のご注意

ポリッシャーとして、さらに以下の注意事項を守ってください。

警告

- 手袋は、軍手など巻き込まれる恐れがあるものは着用しないでください。長髪の場合はゴムなどでくくり、帽子などの保護用覆いを着用してください。
- バフは、本書の記載に従って確実に取り付け・取り外しをおこなってください。
- 無理な姿勢で作業しないでください。また本製品を確実に保持し、振動や突発的な動きに備えてからスイッチを操作してください。
- 長時間の運転は、部品の焼き付きや早期摩耗、モーター発熱の原因となりますので、使用時間をお守りください。

各部の名称

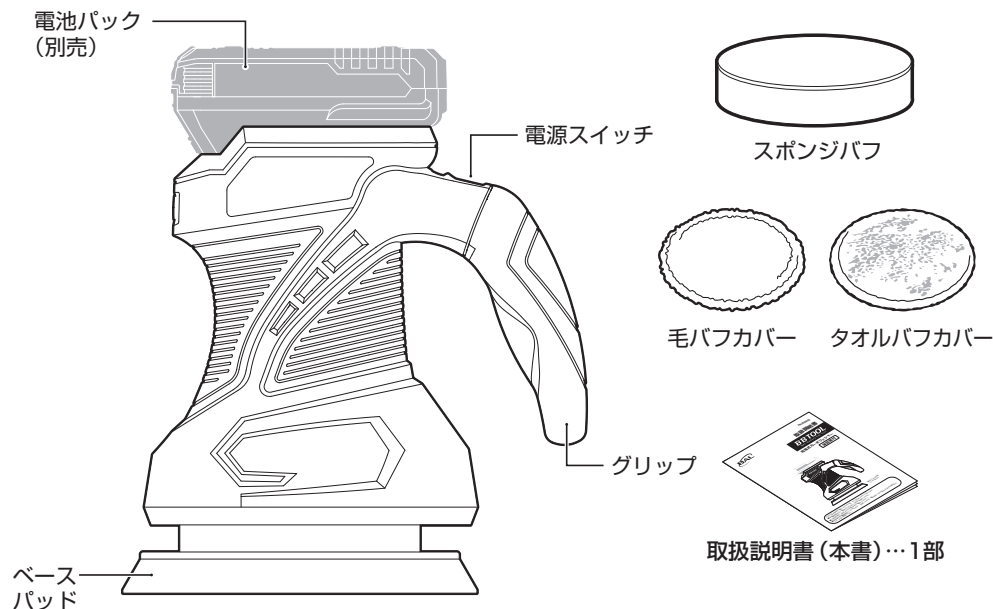

製品仕様

品番	No.5002	無負荷回転数	最大4000rpm ※2
品名	充電式カーポリッシャー	使用環境温度	10~35℃
対応電池パック (別売)	No.5110 リチウムイオン電池パック 2Ah No.5111 リチウムイオン電池パック 4Ah	ベースパッド径	φ150mm
連続動作可能時間	90分 ※1	本体サイズ	197 (W)×153 (D)×200 (H)mm
		質量 (付属品除く)	1.3kg

●改良のため、予告なく仕様および外観を変更することがあります。

※1 ポリッシングする際は、本機を上から押さえつけないようにして使用してください。

押さえつけて使用した場合、連続動作可能時間が短くなるばかりでなく、製品寿命やポリッシング面の仕上がりに悪影響を与えます。

また、連続動作可能時間を超えてご使用になる場合、必ず30分以上の時間を置いてからご使用を再開してください。

※2 使用環境や電池パックの状態により無負荷回転数は変化します。

ご使用前の点検

- 作業場は整頓をし、明るくしてください。
- 使用電池パックの確認
必ず本書の製品仕様に記載している弊社指定の専用電池パックをご使用ください。指定以外の電池パックや改造した電池パックを使用すると、製品の損傷を生じるだけでなく、事故や発火の原因になります。
- 電池パック取り付けの確認
電池パックを本体に取り付ける際に、電池パックががたついたりすぐ抜ける場合は、ただちに使用を中止してください。そのままお使いになりますと、事故の原因になります。
- 本体の確認
使用する前に必ず以下の点検をおこなってください。
 - ・本体に損傷がないか
 - ・スイッチ操作に異常がないか
 - ・本製品・電池パック・充電器の取り付けねじにゆるみがないか
 - ・グリップは油やグリスなどが付いていないか

バフの取り付け・取り外し

警告 必ず電池パックが取り外された状態で、バフの取り付け・取り外しをしてください。

- ベースパッドにスポンジバフを取り付けてください。必要に応じて、毛バフカバーやタオルバフカバーをその上からかぶせてください。

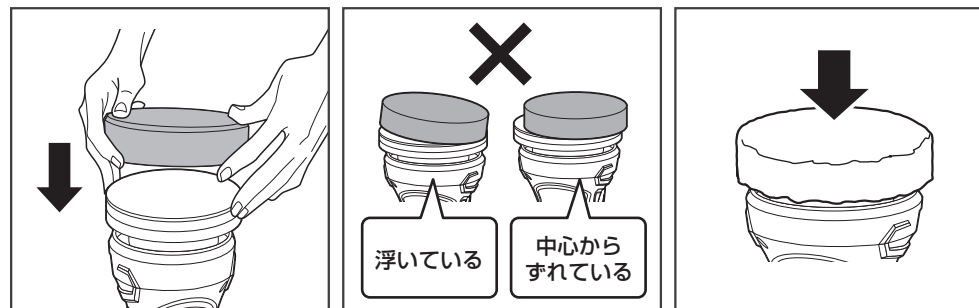

● 水平な机などの上に、ベースパッド側を上向きにして本体を置き、スポンジバフを取り付けてください。

● スポンジバフを取り外す際は、マジックテープ面を持ってはがしてください。スポンジ部を持ってはがすと、スポンジが破損する可能性があります。

● ベースパッドとスポンジバフの中心を合わせてマジックテープ面を貼り付けてください。スポンジバフが浮いたりずれた状態で動作させると、事故の原因になります。

● 必ずスポンジカバーを取り付けてから、ベースパッドを完全におおい隠すようにバフカバーをかぶせてください。バフカバーがずれたり浮いた状態で動作させると、事故の原因になります。

電池パックの取り付け・取り外し



警告

- 必ず電源スイッチがオフになっているのを確認してから、電池パックの取り付け・取り外しをしてください。
- 電池パックの取り付け・取り外しをする際は、電源スイッチ操作をしないでください。不意に動作して、けがをする恐れがあります。

■電池パックの取り付け

- ① 電源スイッチがオフになっているのを確認してください。
- ② カチッと音がするまで電池パックをスライドさせて取り付けてください。

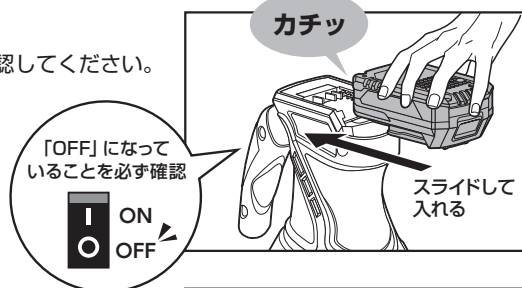

■電池パックの取り外し

- ③ 電池パックの取り外しボタンを押しながら、電池パックをスライドさせて取り外してください。

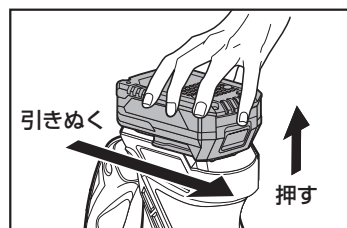

電源スイッチ操作



警告

電池パックの取り付け・取り外しをする際は、電源スイッチを操作しないでください。

- 電源スイッチを ON にするとベースパッドの回転が始まり、OFF にすると停止します。

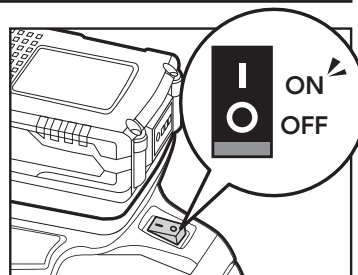

使いかた



警告

作業場は整頓をし、明るくしてお使いください。
作業中、異常を感じた場合、直ちに使用を中止してください。

異常・故障例

- ・電源スイッチで始動および停止ができない。
- ・本体が異常に熱い。
- ・回転音に異常がある。
- ・電池パックが異常に熱い。
- ・電池パックを動かすと、通電したりしなかったりする。
- ・焦げくさい臭いがする。
- ・ビリビリと電気を感ずる。

■ご用意いただくもの

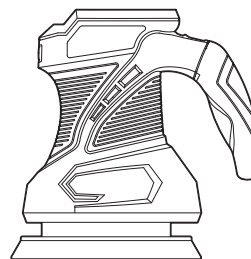

ポリッシャー本体



スポンジバフ



毛バフカバー

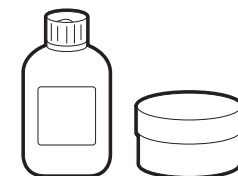

研磨剤・ワックス(別売)

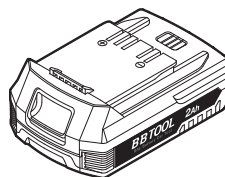

電池パック(別売)



タオルバフカバー

状況に応じたバフや研磨剤・ワックスをお使いください。

使いかた



警告

- ポリッシング前に加工面にゴミ・異物などがついていないことを確認してください。加工面に傷がつく可能性があります。

■ポリッシングする

1. 水平な机などの上に、ベースパッド側を上向きにして本体を置き、スポンジバフを取り付けてください。



警告

- 必ず電池パックが取り外された状態で、スポンジバフの取り付け・取り外しをしてください。
- ベースパッドとスポンジバフの中心を合わせてマジックテープ面を貼り付けてください。スポンジバフが浮いたりずれた状態で動作させると、事故の原因になります。
- スポンジバフを取り外す際は、マジックテープ面からはがしてください。スポンジ部を持ってはがすと、スポンジが破損する可能性があります。
- 汚れているバフ、劣化や損傷しているバフは使用しないでください。

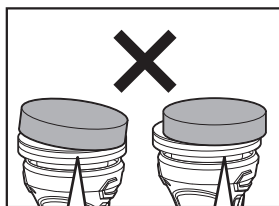
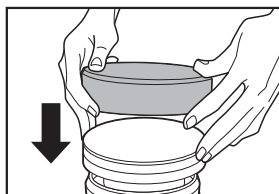

浮いている

中心からずれている

2. 状況に応じて、毛バフカバーやタオルバフカバーをご使用ください。その際には、必ずスポンジバフを取り付けてから、ベースパッドを完全におおひ隠すようにバフカバーをかぶせてください。



警告

- バフカバーが浮いたりずれた状態で動作させると、事故の原因になります。

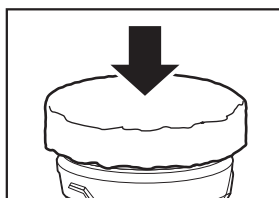

使いかた

3. 適量の研磨剤やワックスをバフに均一に塗布してご使用ください。



警告

- 一度に大量の研磨剤やワックスを使用しないでください。
- 適切な研磨剤やワックスを、使用方法・注意事項をご確認の上、正しくご使用ください。研磨剤やワックスが正しく使用されなかった場合、本製品やポリッシング面に傷がつくおそれがあります。

4. 必ず電源スイッチがオフになっているのを確認してから、カチッと音がするまで電池パックをスライドさせて取り付けてください。



警告

- 電池パックの取り付け・取り外しをする際は、電源スイッチ操作をしないでください。不意に動作して、けがをする恐れがあります。

「OFF」になっていることを必ず確認



カチッ

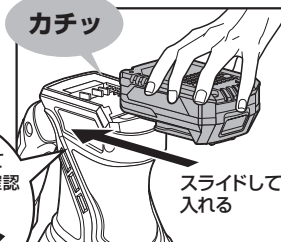

5. グリップを確実に保持し、バフを加工面に軽く当てた状態で、電源スイッチをONにしてください。



警告

- 本製品を無負荷回転させると、バフがベースパッドから勢いよく外れたり、バフに塗布した研磨剤やワックスが飛び散る可能性があります。ご注意ください。

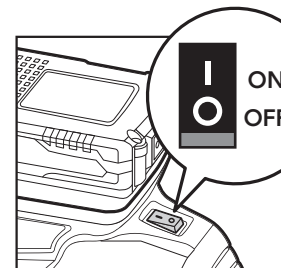

6. グリップを確実に保持した状態で、バフを加工面に軽く当ててゆっくりと動かしながらポリッシングしてください。



警告

- 加工面に強く押し当てないでください。加工面をきずつけるだけでなく、製品が損傷するおそれがあります。
- 連続動作可能時間を超えてご使用になる場合、必ず30分以上の時間を置いてからご使用を再開してください。

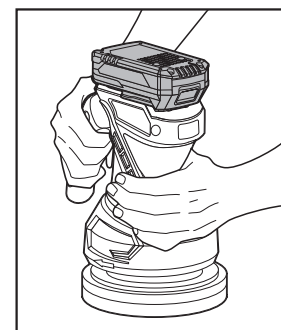

お手入れ

1. 電池パックの取り外しボタンを押しながら、電池パックをスライドさせて取り外してください。



警告

お手入れをする前に、必ず電池パックを取り外してください。

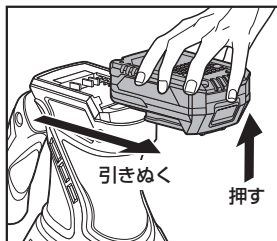

2. 本体の汚れを、乾いた布やブラシなどで落としてください。汚れがひどい場合、薄めた中性洗剤を使用して水拭きしてください。その後、水分が残らないように乾いた布で拭き取ってください。



警告

本体を清掃する際には、水や洗剤を使用しないでください。



3. バフの汚れを、中性洗剤もしくはぬるま湯で押し洗いしてください。



警告

バフを洗う場合、必ず本体から取り外してから行ってください。



4. 洗い終わったバフは、水切りをしてから、陰干しして乾燥させてください。



警告

バフを天日干ししないでください。バフが劣化するおそれがあります。

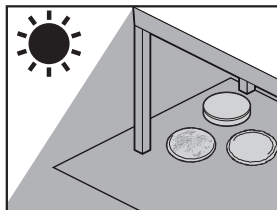

保管

風通しの良い乾燥した場所で、ベースパッド面が上向きになるように保管してください。



警告

- 高温多湿・直射日光を避けて保管してください。
- 必ず電池パックやバフを本体から取り外した状態で保管してください。
- バフは乾燥させてから保管してください。

故障と処置

現象	確認項目	処置
ベースパッドが回転しない	電池パックは十分に充電されていますか？	電池パックを充電してください。
バフが外れる	ベースパッドの中心とバフの中心がずれていませんか？	ベースパッドの中心とバフの中心を合わせてください。
	バフが浮いていませんか？	バフが浮かないよう取り付けてください。
	無負荷回転させていませんか？	無負荷回転させないでください。
ポリッシング中に回転が遅くなる	本体を上から押さえつけていませんか？	本体を上から押さえつけないようにしてください
	電池パックは十分に充電されていますか？	電池パックを充電してください。

関連商品 (別売)



No.5080
スポンジバフ



No.5081
スポンジバフカバーセット

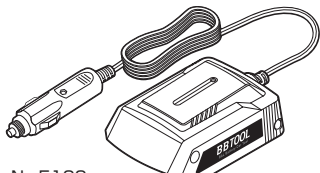

No.5100
リチウムイオン電池専用
DC12V充電器

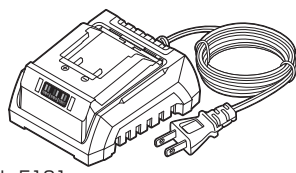

No.5101
リチウムイオン電池専用
充電器

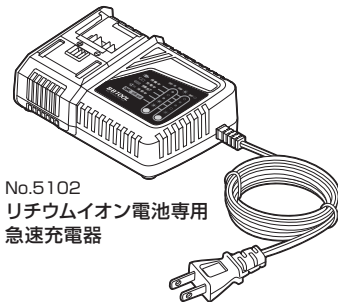

No.5102
リチウムイオン電池専用
急速充電器

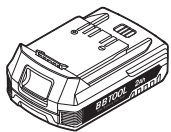

No.5110
リチウムイオン
電池パック 2Ah

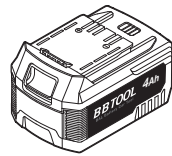

No.5111
リチウムイオン
電池パック 4Ah

保証書

型名	No.5002 充電式カーポリッシャー		
保証期間	1年間	お買上げ年月日	年 月 日
お客様	ご住所	〒 TEL() -	
	お名前	ふりがな 様	
販売店	住所・店名 TEL		

この度は、弊社製品をお求めいただきありがとうございます。本書は本記載内容で無償修理することをお約束するものです。

- 取扱説明書に従っての正常な使用状態で、保証期間中に故障した場合には、商品と本書をご持参ご提示の上お買上げの販売店または弊社にご依頼ください。
- 二次的に発生する損失の補償および、下記のような場合には、保証対象には含まれません。
 - 1) 使用上の誤り、あるいはメンテナンス等の義務を怠ったために発生した故障および損傷。
 - 2) 不当な改造や修理による故障および損傷。
 - 3) お買上げ後の移動、落下などによる故障および損傷。
 - 4) ご使用後のキズ、変色、汚れおよび保管上の不備による損傷。
 - 5) 消耗が起因とする故障および損傷、または消耗品の交換。
 - 6) 火災、塩害、ガス害、地震、落雷、および風水害、その他天災地変、あるいは外部要因による故障および損傷。
 - 7) 本書のご提示がない場合。
 - 8) 本書にお買上げ年月日、お客様名、販売店名の記入のない場合、あるいは字句を書き替えられた場合。
 - ご転居の場合は事前にお買上げの販売店にご相談ください。
- 本書は日本国内においてのみ有効です。
 - ※なお、保証の要否は、大変勝手ながら弊社に於いて判断させていただきますのでご了承ください。
- この保証書は本書に明示した期間、条件のもとにおいて無償修理をお約束するものです。従ってこの保証書によってお客様の法律上の権利を制限するものではありませんので、保証期間経過後の修理などについてご不明な点がある場合は、お買上げの販売店または弊社にお問い合わせください。

大橋産業株式会社

〒570-0033 大阪府守口市大宮通3丁目1番14号 TEL06-6996-2631

<https://www.bal-ohashi.com>

アフターサービス

- 保証書について
保証書は必ず「お買上げ年月日、お買上げの販売店名」等の記入をお確かめのうえ、お買上げの販売店から受け取っていただき、内容をよくお読みの後、大切に保管してください。保証期間はお買上げ日から1年間です。
この保証書は、本製品のみ保証であって、本製品以外の故障、損害、修理等の責任は一切負いません。
- 修理のご依頼について
保証期間内は恐れ入りますが、製品に保証書を添えて、お買上げの販売店までご持参ください。保証規定にもとづき修理させていただきます。
- アフターサービス等について、ご不明な点がございましたら、お買上げの販売店もしくは弊社までお問い合わせください。